



発行所 〒450-0003
名古屋市中村区名駅南四丁目8番17号
名古屋機工新聞社
電話(052)565-1231(代) FAX(052)586-4789
購読料年8,000円 一部3000円
振替口座番号 00820-8-40585
URL https://www.kikou.co.jp

5期10年会長を務めた嶋崎氏が退任

新会長に渡辺宗晃氏(三信商会)

岐阜機工会 第11回通常総会を開催

岐阜機工会の第11回通常総会が6月29日、岐阜市内のホテルリソル岐阜で午後6時30分より開かれ、会員ら91名が出席した。任期満了に伴う役員改選では、同会発足から5期10年間会長を務めた嶋崎晴久氏(シマザキ商会社長)が会長を退任し、新会長に渡辺宗晃氏(三信商会社長)が就任。副会長ほか、幹事も6名中4名が新任となり、役員若返りが図られた。

司会進行を徳永和也総務幹事(徳光社長)が務め、同氏より会員総数69社中、出席59社・委任状出席10社で総会が成立する



総会の様子

年が経ちました。皆様を支えられ、私が皆様の会に成長させてもらった10年だったと感じています。時代も刻々と変化しており、役員を若手に入れ替えて、次の10年、20年、50年と機工会が続いていくようにしたいと思っています。と退任の意向を表明。2016年に同会が主体となって開催した全国若手交流会を振り返り、「鵜飼を見学して長良川で1泊。全国から若い方に来ていただき、北は福島、南は岡山だったと記憶しています。総勢100名ほどの方にお集まりいただいて開催できたのは本当に良かったと思います」と述べた。また、今年8月24日に大阪でOMJC主催により若手交流会が4年ぶりに開催され、同会の徳永総務幹事がパネ



嶋崎会長



渡辺新会長

ルティスカッションのプラットフォームとして登壇することや、10月17日に全機工連の全国大会が愛知県で開催されることを紹介し、参加を呼びかけた。

嶋崎会長は「全機工連の全国大会は3年に一

で開催できる、それ位の強い組織にしていきたいというのが私の願いです」と期待を示すとともに、長年にわたる会員の支援に対して役員を代表し御礼を述べた。

議長に高橋直正副会長(澤商社長)を選任して

これら嶋崎さんの存在が大きくて、会長の話が上がった時に、私はとても嶋崎さんの後継者だということの本音で、若手に切り替えていきたいという思いをお聞きして、今回、長年務められた役員の方々も多退任され新しくガラッと変わり、心機一転、岐阜機工会を盛り上げていきたいと思っている所存です。会員も新しいメンバーさん等々、どんどん増やしていきたいと思っています。皆様のご推薦、お声かけをしていただければ幸いです。と存じます。私がまず嶋崎前会長から引き継いでいるのは、岐阜県の製造業と私どもの店が力を合

と存じます。私がまず嶋崎前会長から引き継いでいるのは、岐阜県の製造業と私どもの店が力を合

FA&ロボット

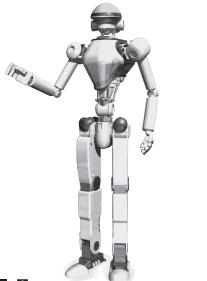

ガイド

本社 名古屋市中村区名駅4-12-19
☎(052)533-6722(代)
東京 ☎(03)3676-9111(代)
大阪 ☎(06)6581-1161(代)

「COCOAR2」アプリ(無料アプリ)を下記QRコードからスマホにダウンロードし、アプリを起動して弊紙の広告をかざすと動画が見られます。現在対応しているのは題字下のガイド広告はです。



アカギ式吊バンド

株式会社 アカギ

〒456-0002 名古屋市中村区六野 2-1-3
名古屋営業所 TEL 052-882-7121
本社 東京・支店 全国主要都市

度、東京・大阪・愛知の持ち回りで行われます。現実的にそでしかできないという感じでそうなると思います。岐阜機工会の次期役員の皆様方には是非、全国大会を岐阜

と存じます。私がまず嶋崎前会長から引き継いでいるのは、岐阜県の製造業と私どもの店が力を合

その工具、つくります。

トツ工業株式会社
新潟県三条市塚野目 2190-5

度、東京・大阪・愛知の持ち回りで行われます。現実的にそでしかできないという感じでそうなると思います。岐阜機工会の次期役員の皆様方には是非、全国大会を岐阜

と存じます。私がまず嶋崎前会長から引き継いでいるのは、岐阜県の製造業と私どもの店が力を合

と存じます。私がまず嶋崎前会長から引き継いでいるのは、岐阜県の製造業と私どもの店が力を合

岐阜機工会 通常総会

新任役員

配管資材総合商社 小川管商株式会社

☎460-0021
本社 名古屋市中区平和一丁目5番1号
電話<052>331-5461(代表)
FAX<052>332-0675
鶴舞倉庫 ☎466-0064 名古屋市中区鶴舞二丁目17番12号
植田倉庫 ☎468-0000 名古屋市中区植田本町三丁目202番地

倉山信株式会社

管工機材・住宅設備機器総合問屋

営業本部 〒456-0014 名古屋市中村区中田町6番8号 TEL (052)682-1371
西三河…(0566)75-2515 小牧…(0568)72-2815 可見…(0574)63-7781
豊田…(0565)32-1815 あま…(052)444-1815 北…(052)913-1800
名東…(0561)62-1371 大高…(052)623-2515 豊橋…(0532)54-5431
浜松…(053)414-3045

市橋定之前会計幹事

(市橋商店社長)、林修史前幹事(タイヤトイン社長)、興宗太郎前幹事(KSコン商会社長)の退任挨拶と新役員紹介が行われ、最後に高橋前副会長が若手役員への活躍への期待を含めて挨拶。同氏による一丁締めで閉会した。

【新役員】(敬称略)
△会長 渡辺宗晃(三信商会社長) ※新任
△副会長 山口健一(夕子社長) ※新任
△会計幹事 河合英昭(石田商会取締役部長) ※新任
△総務幹事 徳永和也(徳光社長)
△幹事 渡辺正樹(東濃マシントール社長) ※新任
△幹事 辻正吾(武芸機販社長) ※新任
△幹事 安田浩二(安田工機社長) ※新任
△幹事 伊藤徳行(山善岐阜支店長)
△会計監査 小林伸崇(梅村本店岐阜営業所長)

真鍮製 マウスシールド

Mouth shield

抗菌性のある真鍮材を使用した日本製マウスシールドです。つけ心地も快適なアイテムを職場での感染対策にお役立てください。

【商品に関するお問い合わせ先】
販売元:株式会社オータク www.kk-otake.co.jp
〒460-0002 名古屋市中区丸の内二丁目1番8号
TEL:052-211-0150 FAX:052-211-0250

株式会社 大 清

〒461-0011 名古屋市中区白壁四丁目95番地
☎(052)931-1506(代) FAX(052)931-1506

機工メイトII

電子商取引(EDI・EOS)連携のお手伝いを致します

機工メイトが持つ豊富な商品データベースが、お客様のご要望にお応えします!

機械工具関連のメーカー様 商品情報 流通にかかわる卸商・販売店様 商品情報 モノづくりを行う製造業者様

株式会社ブロードリーフ http://www.broadleaf.co.jp/ 全国35拠点
中部プロダクト営業課 〒401-0004 名古屋市中区東3-22-8ニューザックビル5F TEL.052-856-2620 FAX.052-856-2622

〔一社〕中部包装食品機械工業会主催

『2024中部パック』出品者大募集中!!

申込期限は11月30日まで

中部包装食品機械工業会(会長 生田涌希氏・フジキカイ社長)主催、包装・食品・製パン・製菓・物流機械、衛生・環境・検査機器、包装資材、食品材料など総合展『2024中部パック』では11月30日(木)まで出品者を募集。7月28日(金)には名古屋市中村区のウイックあいちで記者発表会が開かれた。

報を入手するためにも、リアルな展示会は不可欠なものになってきているのではないかと感じています。当工業会も本年7月24日で50周年を迎えることができました。これらひとえに関係者の皆さま方のおかげと感謝しております。大きな変化を感じます。大きな変化を感じます。大きな変化を感じます。

予定でございませう。出品者さまと来場者さまにとって有意義な展示会にするために、来年4月まで時間をかけて準備していきたいと思っております。

【2024中部パック開催要項】
●テーマ▽私たちができること、食と包装の未来に向けて
●会場▽ポートメッセなごや新1号館
●会期▽2024年4月17日(水)～20日(土)午前10時～午後5時
●展示会実行委員長▽吉田眞治氏(同工業会副会長)フジキカイ社長

本展示会への出品等に関する問い合わせは、同工業会事務局▽電話11052(452) 3161までご連絡を。

生田会長挨拶(一部抜粋)「2022年は4年越しの展示会となりまして、ご来場者数は例年とまでは戻っておりませんが、出品者の方々からは来場者さまとの商談は非常に中身の濃い充実したものになったと伺っております。新たな情

この中部地域は自動車や航空機産業だけでなく、農業でも日本有数の生産高を誇っています。さまざまなものづくりが盛んなこの地域で産業見本市を開催することはとても意味のあることです。これからも皆さまの、中部

日本産業機械工業会(会長 齋藤保氏・I直I相談役)がこのほど発表した2023年5月の産業機械受注状況によると、受注高は前年同月比13.0%減の3730億円、3か月連続して前年を下回った。

加工機械(48.3%減)、その他機械(40.2%減)の7機種だった。外需は、前年同月比3.3%増の154.5億200万円。プラントは2件で57億7000万円だった(前年同月に案件がなかったため比率の表記なし)。



左から生田会長、吉田実行委員長、吉田真宏実行委員

の、そして日本の経済活動に寄与できる展示会をつくってきたいと考えております。『2024中部パック』は来年4月17日から20日の4日間、ポートメッセなごやにおいて開催する

OKAYAチャリティーコンサート2023 感謝の夕べ(第11回)を開催
岡谷鋼機(社長 岡谷健広氏、本社 名古屋市中区)が主催する「OKAYAチャリティーコンサート2023」感謝の夕べが7月26日、愛知芸術劇場コンサートホールで開かれた。



コンサートの様子

震災対策用 電気電源のいざなぎ遮断弁

機械式遮断弁
かなり好評に付、お電話ください。
遮断弁は機械ダアー!

流れ・ビューティフル株式会社
名古屋営業所 ☎052(411)5840
静岡出張所 ☎054(275)2705
本社 〒231-0013 神奈川県横浜市中区住吉町3-30 ISO9001 認証工場

リペアークランプ

電蝕・ピンホールのパイプ修理材
リペアークランプ ラップクランプ スナップクランプ

倉山信株式会社
営業本部 〒456-0014 名古屋市中村区中田町6番8号 TEL (052)682-1371
西三河 (0566)75-2515 小牧 (0568)72-2815 可児 (0574)63-7781
豊田 (0565)32-1815 あま (052)444-1815 北 (052)913-1800
名東 (0561)62-1371 大高 (052)623-2515 豊橋 (0532)33-8655
浜松 (053)414-3045

商売繁盛のお手伝い Chukyo

TOTO アロン EBARA INOAC タキオン ONDA 代理店

管工機材・住設機器・ポンプ 総合卸
株式会社 中京製作所
〒454-0014 名古屋市中川区柳川町2番10号

撥水水栓 KM6061ECHS

シングルシャワー付混合栓
撥水膜コーティング加工が水をはじく!

株式会社 KVK
本社・本社工場/岐阜県加茂郡富加町高畑字稲荷641番地
営業本部/TEL.0574-55-1170 東北支社/TEL.022-288-4611 関東支社/TEL.03-5962-3925
関西支社/TEL.06-6536-2511 西日本支社/TEL.092-411-3054

COLGATE 管付 架橋ポリエチレン管 低巻きぐせタイプ

GOOD DESIGN AWARD 2021年度受賞 優れた施工性で省力化!!

1 伸縮が簡単 2 キズに強い 3 取り回し楽々

株式会社 原芳商会
名古屋営業所 〒456-0002 名古屋市中村区金山町1丁目7-5 電波学園金山第1ビル 6F
TEL (052)253-5121 FAX (052)253-5122
岐阜営業所 〒501-3263 岐阜県関市広見851番地の3
TEL (0575)24-5116 FAX (0575)24-8607

高付加価値製品の開発・販売等により 売上高2019年度比120%を目指す 東海ブロックDIAEDGE特約店会

三菱マテリアル

三菱マテリアル加工事業カンパニー(執行役員常務・加工事業カンパニープレジデント)小原和生氏は、5月24日午後4時より名古屋市中区のヒルトン名古屋にて「2023年度東海ブロックDIAEDGE(ダイアエッジ)特約店会」を開催した。特約店35名、代理店13名、オンライン参加の特約店2名を合わせて50名が参加。総会では超硬工具事業の経営方針や国内営業部方針の説明、年間表彰などが行われた。

三つの柱。超硬工具事業(切削工具・建設工具・耐摩耗工具)について、小原常務は「基本的な戦略として、素材とコーティングは、技術の強みを活かして、高効率製品を安定的に供給していく」と述べた。

三つの柱。超硬工具事業(切削工具・建設工具・耐摩耗工具)について、小原常務は「基本的な戦略として、素材とコーティングは、技術の強みを活かして、高効率製品を安定的に供給していく」と述べた。

三つの柱。超硬工具事業(切削工具・建設工具・耐摩耗工具)について、小原常務は「基本的な戦略として、素材とコーティングは、技術の強みを活かして、高効率製品を安定的に供給していく」と述べた。

三つの柱。超硬工具事業(切削工具・建設工具・耐摩耗工具)について、小原常務は「基本的な戦略として、素材とコーティングは、技術の強みを活かして、高効率製品を安定的に供給していく」と述べた。

三つの柱。超硬工具事業(切削工具・建設工具・耐摩耗工具)について、小原常務は「基本的な戦略として、素材とコーティングは、技術の強みを活かして、高効率製品を安定的に供給していく」と述べた。



小原和生執行役員常務・加工事業カンパニープレジデント

2022年度東海ブロックDIAEDGE特約店会年間表彰に移り、プレジデントを務めた金子善昭加工事業カンパニー営業本部長が「今年度は引き続き厳しい状況にはあるが、本日ご列席の特約店並びに代理店様のお力を拝借して、私どもの営業マンが先頭に立って拡販に邁進していくので、宜しくお願ひします」と挨拶。

残暑御見舞

株式会社 ヨシザワ
代表取締役社長 吉沢俊章
〒四六四〇八五八
名古屋市中千種区千種三丁目二八番一四号
電話(052)732-1000(代表)
FAX(052)732-1000(六)

工業用ゴム・プラスチックの総合商社

- バンドー化学のVベルト・コンベヤベルト
- 積水化学工業のパイプ、継手
- 三菱ケミカルアドバンスマテリアルのMCナイロン・エンジニアリングプラスチック
- カナフレックスコーポレーションのダクトホース・VSホース
- 東拓工業のダクトホース・VSホース
- トヨックスの樹脂耐圧ホース・専用継手
- 東北ゴムのゴムホース・ゴムシート
- 潤工社のジュロンチューブ・継手
- タイガースポリマーの樹脂成形品・ホース・シート・押出製品
- 三機工業のコンベア機械
- 旭有機材の樹脂バルブ
- 三菱電機の住環境機器
- アンレッツのルーツポンプ
- シーケー金属の配管機械
- 中興化成工業のふっ素樹脂素材・ベルト・チューブ・ライニング
- 八澤久工業の産業用ホース・継手
- アキのホースクランプ
- ギの配管支持金具

川島商事株式会社

本社及び名古屋営業所 名古屋市中千種区花町1番20号 TEL(052)671-4171(代)
営業所 小牧・名古屋南・静岡・松本・長野・北陸・三重
http://www.kawashima-shoji.co.jp ISO 14001 認証取得 名古屋・小牧・静岡・松本・長野



特約店会総会の様子

総会の冒頭、今年4月に執行役員常務(加工事業カンパニープレジデント)に就任した小原常務が挨拶で自己紹介した後、三菱マテリアルの環境への取り組みや加工事業カンパニーの経営戦略について説明した。三菱マテリアルが中期経営戦略で特に強調しているのが、環境への取り組み。人と社会と地球のために、循環をデザインし、持続可能な社会を実現することを全社目標としている。

二村機器(社長)二村忠宏氏、本社名古屋市中村区岩塚町が主催し、スマイル奏(かなで)保育園いわつか(所在地)名古屋市中村区岩塚町・一般社団法人 奏会/企業主導型保育園)が運営する『第4回 2023



午前11時の開場から大いに賑わっていた

株式会社 原芳商会

代表取締役 石原太郎
〒466-0013 名古屋市中村区緑町3丁目26番地
TEL052-732-5211 FAX052-732-2229 URL https://www.net-harayoshi.com/

市場開発事業部(H20課)	名古屋市中村区緑町3-26原芳ビル1F	☎052-744-0171
営業部	名古屋市中村区緑町3-26原芳ビル2F	☎052-745-6150
藤ヶ丘営業所	名古屋市名東区貴船3-1811	☎052-709-5211
福沢営業所	福沢市日下部松野町3-58	☎0587-32-2211
春日井営業所	春日井市東野新町2-2-3	☎0568-83-1121
南営業所	名古屋市南区戸部1-3-5	☎052-811-1101
中村営業所	名古屋市中村区長筈町5-36-1	☎052-412-2131
和合営業所	日進市藤塚6-368	☎0561-72-3211
北土岐営業所	名古屋市北区如意2-103	☎052-903-4141
土岐営業所	土岐市泉町定林寺56-8	☎0572-55-3267
岐阜営業所	岐阜市西庄2-5-31	☎058-253-3611
各務原営業所	各務原市大野町5-8	☎058-371-4180
大垣営業所	大垣市本今4-43-80	☎0584-87-3505
三重朝日営業所	三重郡朝日町大字繩生259-1	☎059-376-3111
津営業所	津市あかつ台1-6-3	☎059-236-6833
東浦営業所	知多郡東浦町大字緒川字平成92-2	☎0562-82-0055
安城営業所	安城市石町1-12-1	☎0566-73-5010
南在庫センター	名古屋市南区戸部1-3-5	☎052-811-1101
和合在庫センター	日進市藤塚6-368	☎0561-72-3299

ORIGINAL GRAPHIC LEVER & BOWL



SANEI 株式会社 www.sanei.ltd
名古屋支店 / 〒468-0011 名古屋市天白区平針2-909
TEL(052)800-8688 FAX(052)800-8668
本社 / 〒537-0023 大阪市東成区玉津1丁目12番29号
SANEI

自動操作バルブ

B型/BS型/BSW型アクチータシリーズ

バルブの
総合メーカー **KITZ**
株式会社 **キッツ**

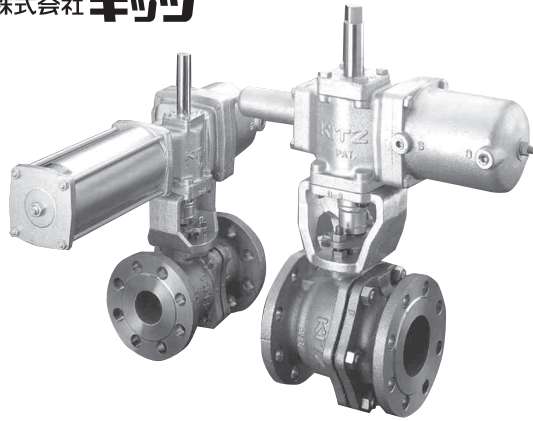

株式会社大成工機商会
名古屋港区木場町2番の75 TEL(691)代1131番



コールドソー

ステンレス・合金鋼、調質鋼や銅・アルミニウムなどの合金から非鉄金属材料まで、抜群の耐久性で精密な切断加工を可能にします。

株式会社フクモト

本社 〒460-0003 名古屋市中区錦1丁目2番15号
TEL(052)231-6151(代) FAX(052)202-1001
高山営業所 〒506-0054 岐阜県高山市岡本町1丁目100
TEL(0577)34-4652 FAX(0577)34-5538

京セラ
三菱マテリアル
SANDVIK
菱高精機

代理店
機械工具総合商社 **株式会社 森 哲**

名古屋市瑞穂区御前町一丁目8番地
TEL052(871)0221~7(代) FAX052(871)0229
Eメール info@moritetsu.co.jp
ホームページ http://www.moritetsu.co.jp

EGURO
代理店

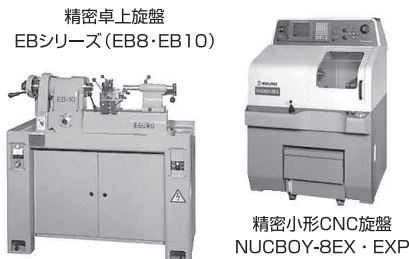

精密卓上旋盤
EBシリーズ (EB8・EB10)
精密小形CNC旋盤
NUCBOY-8EX・EXP
株式会社 久満田商会
TEL(052)911-0401代
名古屋市北区志賀町1-1

機械工具の総合商社
株式会社 松本商店

本社 名古屋市熱田区五本松町10-17
TEL 052-682-1131(番代)
FAX 052-682-3123(番)
営業所 豊田市寿町7丁目40の2
TEL 0565-28-1224(番代)

配管機械工具・電動工具
販売—修理

長谷川商工パワーファイター中部指定サービス店・レックス製品認定修理店

株式会社 長谷川マシン

TEL(052)682-2655(代) FAX(052)682-5671

文・化・創・造・を
あ・な・た・と・共・に



みずほ出版

〒467-0851
名古屋市瑞穂区塩入町17-6
TEL(052)825-2011
FAX(052)822-3359

お気軽にお問い合わせください。

OZAK
LINEAR BEARINGS

ボールの衝撃音、ゴロ付きを解消!!
最も静かで、スキマのない、
スムーズなスーパーリニアベアリング!!

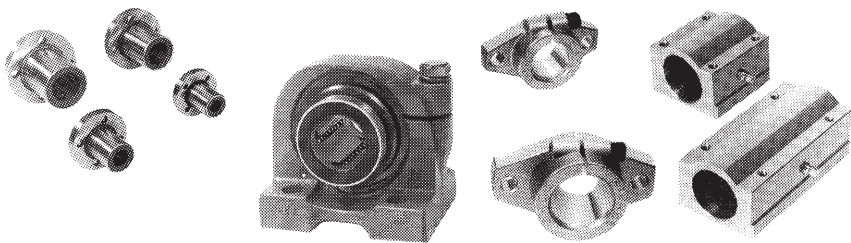

代理店 株式会社 **イワタ** 名古屋市昭和区福江一丁目22-6
TEL (052) 871-4181(代)
FAX (052) 882-3263

KK TECHNOLOGY
25秒、影の立役者達
unsung heroes



つくりあげたのは **HIGASHIO MECH**
この継手のKKとは... 拡張を表し、簡単でありながら確実である。

—拡張接合作業の比較—
[40Su 1口当たりの作業時間比較]
作業性の悪い場所・狭所では更に接合作業時間差が拡大します。
KKベスト (標準品)
究極のメカニカル機構
接続し易さと確実し易さを追求した、
新加工を実現するメカニカル継手です。
YouTube

株式会社 **原 芳 商 会**
名古屋市中区緑町3-26 TEL(052)732-5211(代)
市場開発事業部(H20課) TEL(052)744-0171(代) 岐阜営業所 TEL(058)253-3611(代)
営業部 TEL(052)745-6150(代) 各務原営業所 TEL(058)371-4180(代)
藤ヶ丘営業所 TEL(052)709-5211(代) 大垣営業所 TEL(0584)67-3505(代)
春日営業所 TEL(0587)32-2211(代) 三重朝日営業所 TEL(059)376-3111(代)
福井営業所 TEL(0568)83-1121(代) 津営業所 TEL(059)236-6833(代)
南営業所 TEL(052)811-1101(代) 津浦営業所 TEL(0562)82-0055(代)
中村営業所 TEL(052)412-2131(代) 安城営業所 TEL(0566)73-5040(代)
和合営業所 TEL(0561)72-3211(代) 南在庫センター TEL(052)811-1101(代)
北営業所 TEL(052)903-4141(代) 和合在庫センター TEL(0561)72-3299(代)
土岐営業所 TEL(0572)55-3267(代)

ネジは
あらゆる産業の原動力

株式会社 **織田 商店**
名古屋市西区那古野一丁目36-3 ☎(052)561-4357 FAX(052)565-1007

良い商品・役立つ商品に
信頼と真心を添えて



マルテツ機工株式会社

名古屋市西区砂原町45番地
TEL(052)501-3531~7
FAX(052)501-3538



×3倍速

LOGIQ 3CHAM
THREE FLUTE 3CHAMDRILL
[ロジック3カム]
3枚刃、超速 ヘッド交換式ドリル
・高精度な穴加工を3倍速で!
・加工径:φ12-25.9mm
・加工深さ:1.5xD / 3xD / 5xD / 8xD



超速



Member IBC Group
イiscalジャパン株式会社
www.iscal.co.jp 中部地区代理店
滝川物産株式会社

本社 名古屋市中央区舟戸町5-2-3 TEL(052)363-2101(代)
静岡営業所 静岡市葵区古庄3丁目29-2-3 TEL(054)261-1733(代)
浜松営業所 浜松市東区丸塚町504 TEL(053)465-0411(代)
栗東営業所 滋賀県栗東市出庭403-1 TEL(077)553-1276
香港事務所 九龍尖沙咀山林道9號卓能中心1104号 TEL+852-2369-2576

安全な吊作業に軽い/強い/便利な
ネットレン 堅吊 クランプ

★ISO9001
認証取得

V-25型
(ワンタッチロック開放式)
0.5TON~10TON
N型 L型 K型

堅吊クランプ
横吊クランプ
ハッカー(フック)
吊リング・天びん
コンクリート二次製品
専用クランプ

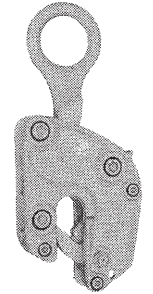

容量 クランプ範囲
1/2TON 0~16%
1TON 0~25%
2TON 0~30%
3TON 0~38%

株式会社 **サカイリフテック**
名古屋市中区金山1丁目4-8 電話名古屋(052)331-5381代

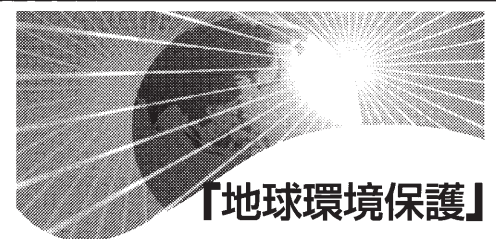

「地球環境保護」

ISO9002-1994
審査登録番号ISAQ021

企業にできる最初の一歩

当社の「ハイテク研ぎ師集団」の
技術は省資源に貢献しています。



株式会社 **オーエヌ技研**

〒441-1347 愛知県新城市川田字本宮通100番7
TEL(0536)23-5362 FAX(0536)23-5385
http://www.ongiken.co.jp

グラウンドフェアへ繋げ!

2023カーボンニュートラルフェア

ユアサ商事 社会課題解決の商材多数

ユアサ商事(社長 田村博之氏、本社 東京都千代田区)が主催する『2023カーボンニュートラルフェア』つなぐイノベーションで社会課題を解決』が7月27日(日)、名古屋市千種区の吹上ホール(名古屋市中小企業振興会館)で開催された。当日は45社(ユアサ商事含む)が出席。来場者数は1000名を数えた。

ユアサ商事(社長 田村博之氏、本社 東京都千代田区)が主催する『2023カーボンニュートラルフェア』つなぐイノベーションで社会課題を解決』が7月27日(日)、名古屋市千種区の吹上ホール(名古屋市中小企業振興会館)で開催された。当日は45社(ユアサ商事含む)が出席。来場者数は1000名を数えた。

ユアサ商事(社長 田村博之氏、本社 東京都千代田区)が主催する『2023カーボンニュートラルフェア』つなぐイノベーションで社会課題を解決』が7月27日(日)、名古屋市千種区の吹上ホール(名古屋市中小企業振興会館)で開催された。当日は45社(ユアサ商事含む)が出席。来場者数は1000名を数えた。

ユアサ商事(社長 田村博之氏、本社 東京都千代田区)が主催する『2023カーボンニュートラルフェア』つなぐイノベーションで社会課題を解決』が7月27日(日)、名古屋市千種区の吹上ホール(名古屋市中小企業振興会館)で開催された。当日は45社(ユアサ商事含む)が出席。来場者数は1000名を数えた。

ユアサ商事(社長 田村博之氏、本社 東京都千代田区)が主催する『2023カーボンニュートラルフェア』つなぐイノベーションで社会課題を解決』が7月27日(日)、名古屋市千種区の吹上ホール(名古屋市中小企業振興会館)で開催された。当日は45社(ユアサ商事含む)が出席。来場者数は1000名を数えた。



来場者は10時開場が待てないといった様子だった



説明会の様子



開場前、出展者が集まり記念撮影

ユアサ商事(社長 田村博之氏、本社 東京都千代田区)が主催する『2023カーボンニュートラルフェア』つなぐイノベーションで社会課題を解決』が7月27日(日)、名古屋市千種区の吹上ホール(名古屋市中小企業振興会館)で開催された。当日は45社(ユアサ商事含む)が出席。来場者数は1000名を数えた。



堂跡陽一ユアサ商事中部ブロック長兼中部支社長

ユアサ商事(社長 田村博之氏、本社 東京都千代田区)が主催する『2023カーボンニュートラルフェア』つなぐイノベーションで社会課題を解決』が7月27日(日)、名古屋市千種区の吹上ホール(名古屋市中小企業振興会館)で開催された。当日は45社(ユアサ商事含む)が出席。来場者数は1000名を数えた。



野崎憲昭常磐精機社長

ユアサ商事(社長 田村博之氏、本社 東京都千代田区)が主催する『2023カーボンニュートラルフェア』つなぐイノベーションで社会課題を解決』が7月27日(日)、名古屋市千種区の吹上ホール(名古屋市中小企業振興会館)で開催された。当日は45社(ユアサ商事含む)が出席。来場者数は1000名を数えた。

ユアサ商事 「つなぐ中部グラウンドフェア2023」 説明会・決起大会開く

ユアサ商事中部支社(社長 田村博之氏)が主催する『2023カーボンニュートラルフェア』つなぐイノベーションで社会課題を解決』が7月27日(日)、名古屋市千種区の吹上ホール(名古屋市中小企業振興会館)で開催された。当日は45社(ユアサ商事含む)が出席。来場者数は1000名を数えた。

ユアサ商事(社長 田村博之氏、本社 東京都千代田区)が主催する『2023カーボンニュートラルフェア』つなぐイノベーションで社会課題を解決』が7月27日(日)、名古屋市千種区の吹上ホール(名古屋市中小企業振興会館)で開催された。当日は45社(ユアサ商事含む)が出席。来場者数は1000名を数えた。

優れた設備と合理的な品質管理による 価値ある製品の創造に努めます

精密冷間鍛造部品をつくる パーツフォーマーショップ

- (製造品目)
 - 冷間成形製品
 - 精密切削製品
 - ジオメット処理
 - 無酸化熱処理
 - 省力化機械・設備製造
- (営業品目)
 - ねじ類全般・各種止メ輪
 - 自動供給装置付省力化機械
 - 自動組立用ロボット

藤田螺子工業株式会社

URL : <http://www.fjtrashi.co.jp>

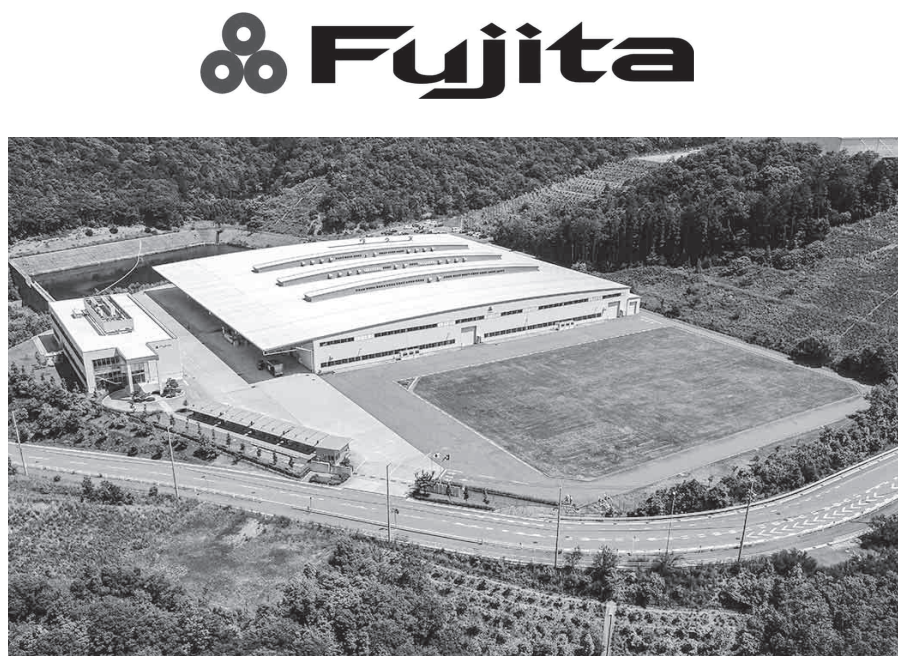

岡崎工場 (岡崎市舞木町)

CNC旋盤用ハイドロチャック

ST・M-PHC

エヌティーツールより絶賛好評発売中



加工品質と工具寿命を向上

エヌティーツール(社)長田智広氏、本社(愛知県高浜市芳川町)はN/C旋盤で使用する工具ホルダとして「CNC旋盤用ハイドロチャックST・M-PHC」を開発し、7月1日(土)より発売した。

マシニングセンタで使用するツールホルダでは従来からハイドロチャックという油圧機構が存在する。ハイドロチャックは他の機構のツールホルダに比べ、「チャッキング精度」「操作性」において優位であり、また、加工時のビビり振動を抑制する効果もあることから、あらゆる業種の加工現場において採用されている。

この機構を旋盤加工においても活用するべく同社が開発したのが「CNC旋盤用ハイドロチャック」である。シャック部はφ40のスレットシャック(フラット付き)であり、φ40のドリルホルダに取り付けることができる。把持部は内径φ20であり、ボーリングを使用する場合は専用のボーリングパイプ(φ6〜φ12)を使用する。ドリルやリーマ加工で使用する場合は、ハイドロスリーブ(φ6〜φ16)を使用すれば工具シャック毎の径で使用可能となる。

Uドリルホルダへの装着時はホルダクランプ用操作ネジを締め付け、シャック部を油圧で拡張することで固定する。これにより、Uドリルホルダ内径との軸心がズレることなく取り付けが可能となる。



EXSKSシリーズ

「SKSエクストリーム オータム得々キャンペーン」

ダイジェット 9月1日スタート

ダイジェット工業(社長 長井悦住氏、本社 大阪市平野区)が、高送り加工用工具「SKSエクストリーム05タイプ」「SKSエクストリーム07タイプ」「SKSエクストリーム09タイプ」の発売を記念し、9月1日より「SKSエクストリーム オータム得々キャンペーン」を開始する。対象製品は、SKSエクストリーム05タイプ(EXSKS-05/MEX-05形)、同07タイプ(EXSKS-07/MEX-07形)、同09タイプ(EXSKS-09/MEX-09形)。実施期間は11月30日まで。

切削工具メーカーのオートエスジー(社長 大沢伸朗氏、本社 愛知県豊川市)がこのほど、日本テニス協会男子ジュニア強化プロジェクト(富士山プロジェクト)の一環として「修造チャレンジ」を支援することになった。

「修造チャレンジ」を支援

オートエスジー

「修造チャレンジ」とは、日本テニス協会理事 兼強化育成本部副部長 松岡修造氏が、将来世界のトップレベルで活躍できる男子選手を育成することを目的とし、技術および戦術、フィジカル、メンタルなどの各専門分野のスタッフと共に指導を行う男子ジュニア選手強化合宿のこと。

同社には硬式テニス部がある。硬式テニス部には「修造チャレンジ」出身の選手も在籍しており、松岡修造氏の熱意に共感し、「修造チャレンジ」への支援を決めた。



松岡修造氏(右から4人目)、大沢社長(同3人目)と硬式テニス部メンバー

Fujihen

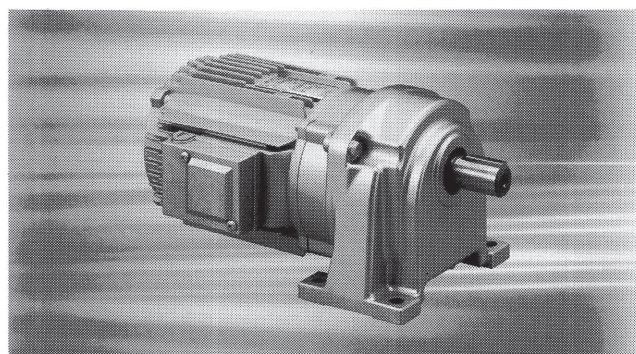

New

ギヤードモータ

平行軸 VX Series

0.1kw ▶ 7.5kw
減速比 1/5~1/1200

高信頼性能に、使い易さをプラス。
400Vクラスの高電圧にも対応可能。(オプション)

VX seriesは、Fujihenならではの信頼性歯車テクノロジーを結集し、さらにユーザー思いの性能をプラスして生まれた、最新のギヤードモータです。

特長

- 豊富な減速比
- 低騒音・超寿命
- 小型・軽量化端子
- インバーター運転
- メンテナンスフリー
- ブレーキ開放用手動レバー付
- BOX90°位置変更可

富士変速機株式会社

ガイド株式会社

名古屋本社 / 名古屋市中村区名駅南4-12-19 (052) 533-6722 (代)
 東京本部 / 東京都江戸川区瑞江4-39-6 (03) 3676-9111 (代)
 大阪本部 / 大阪市西區安治川1-2-8 (06) 6581-1161 (代)

札幌 (011) 792-8891 (代)	宇都宮 (028) 610-0540 (代)	豊橋 (0532) 62-1117 (代)	福山 (084) 982-7255 (代)
東北 (022) 231-1161 (代)	新潟 (025) 246-1481 (代)	岐阜 (058) 213-2610 (代)	広島 (082) 509-1200 (代)
郡山 (024) 961-9901 (代)	静岡 (054) 281-8080 (代)	岐阜 (0572) 55-6999 (代)	四国 (0877) 44-1033 (代)
北関東 (027) 388-9045 (代)	浜松 (053) 463-6831 (代)	徳島 (087) 375-2858 (代)	福岡 (092) 451-4421 (代)
八王子 (042) 637-9555 (代)	諏訪 (0266) 58-1611 (代)	滋賀 (077) 552-6767 (代)	北九州 (093) 513-7555 (代)
埼玉 (049) 248-8400 (代)	上田 (0268) 23-3939 (代)	京都 (075) 602-0765 (代)	熊本 (096) 325-7716 (代)
茨城 (029) 886-3820 (代)	上野 (0276) 238-9336 (代)	阪神 (06) 6480-5313 (代)	
神奈川 (046) 230-5330 (代)	三河 (0566) 96-5075 (代)	岡山 (086) 206-7772 (代)	